

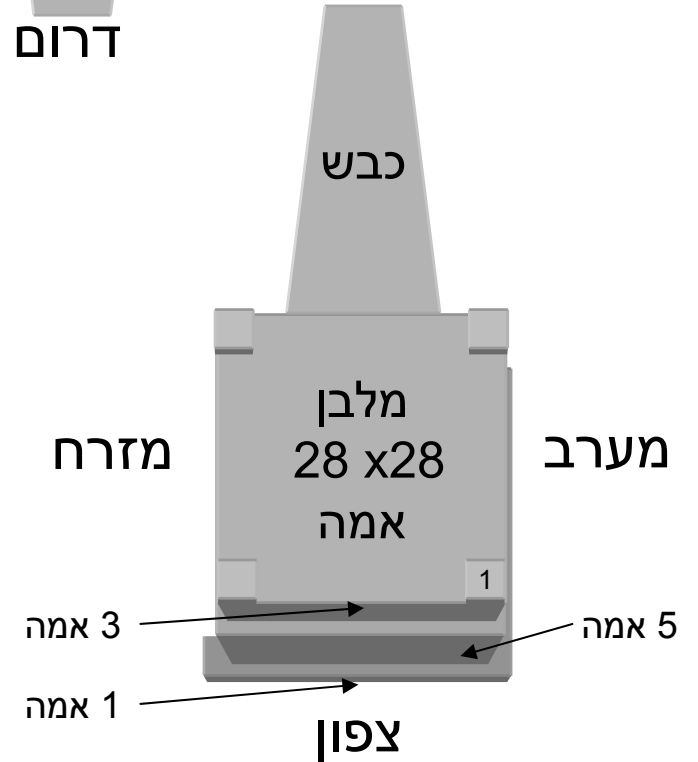

והאריאל שתיים עשרה אורך בשתיים עשרה רוחב רבוע,  
יכול שאינו אלא שתיים עשרה על שתיים עשרה?  
כשהוא אומר אל ארבעת רבעיו,  
מלמד שבאמצע הוא מודד שתיים עשרה אמה לכל רוח ורוח!

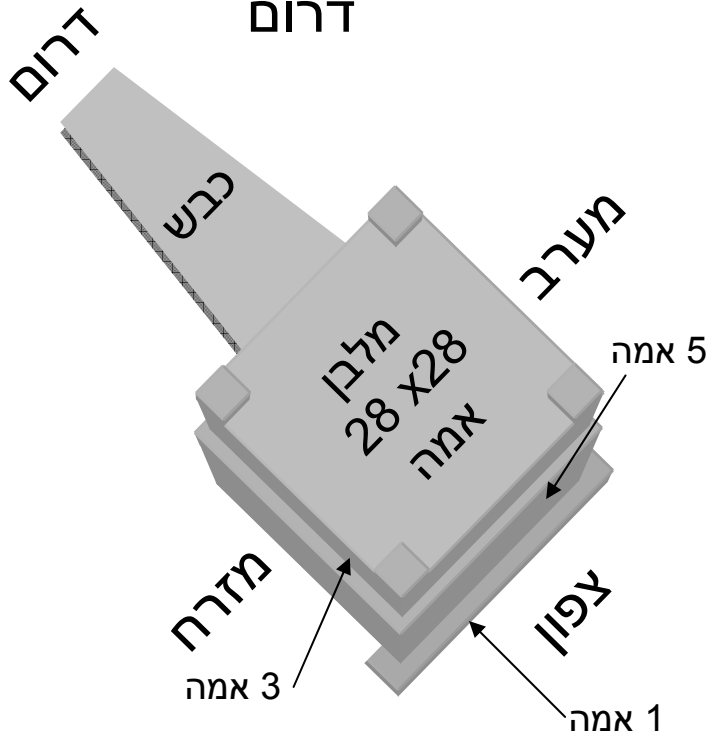

## מיסוד ועד סובב באמה בת ה' בגובה

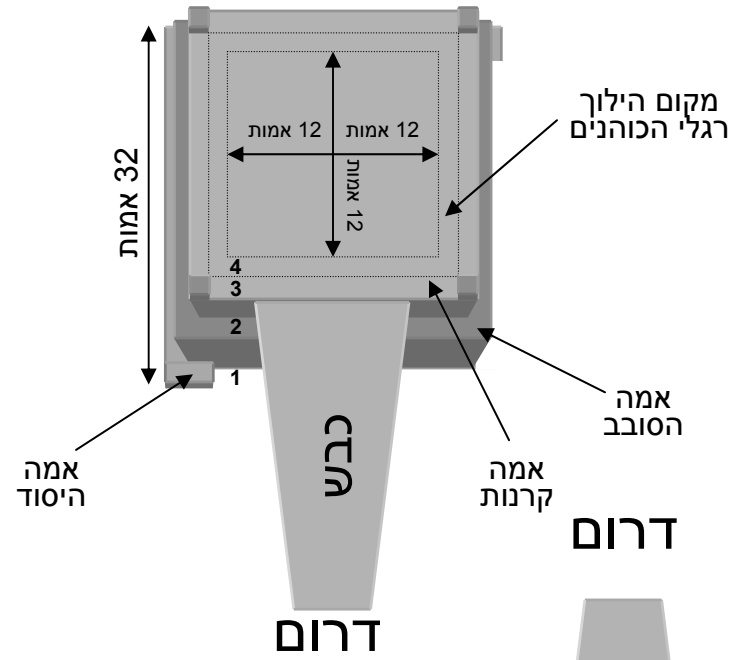
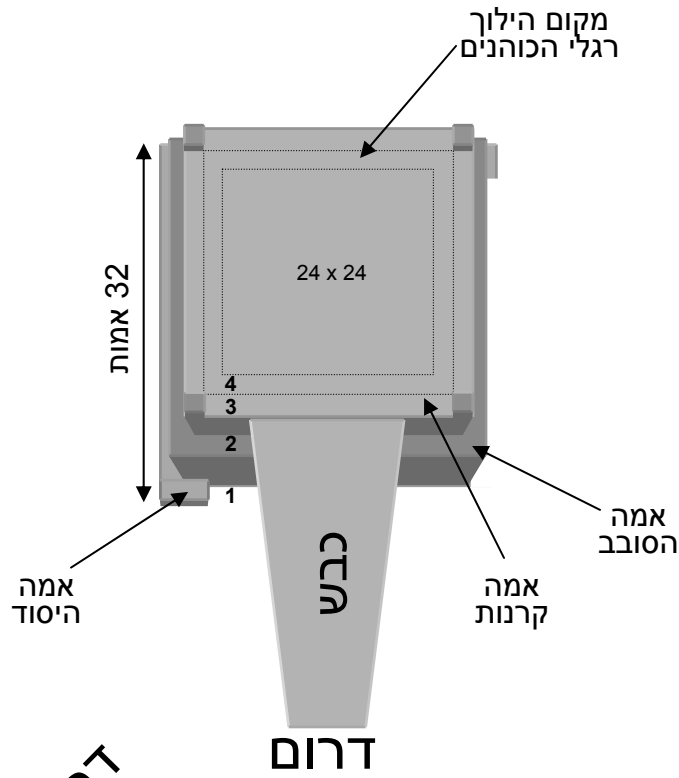
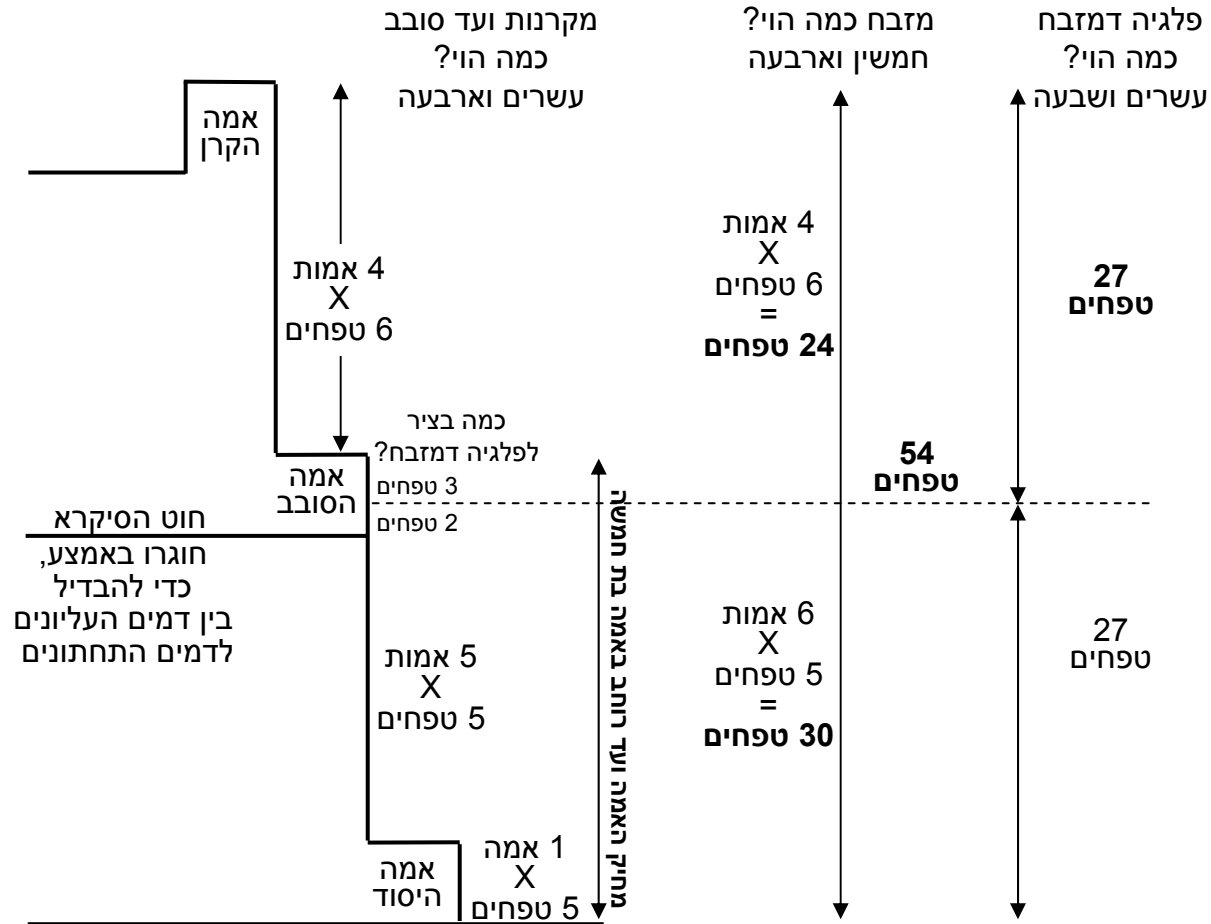

## בת ה' בכניסת אמה

גבולה אל שפתה סביב - כניסה

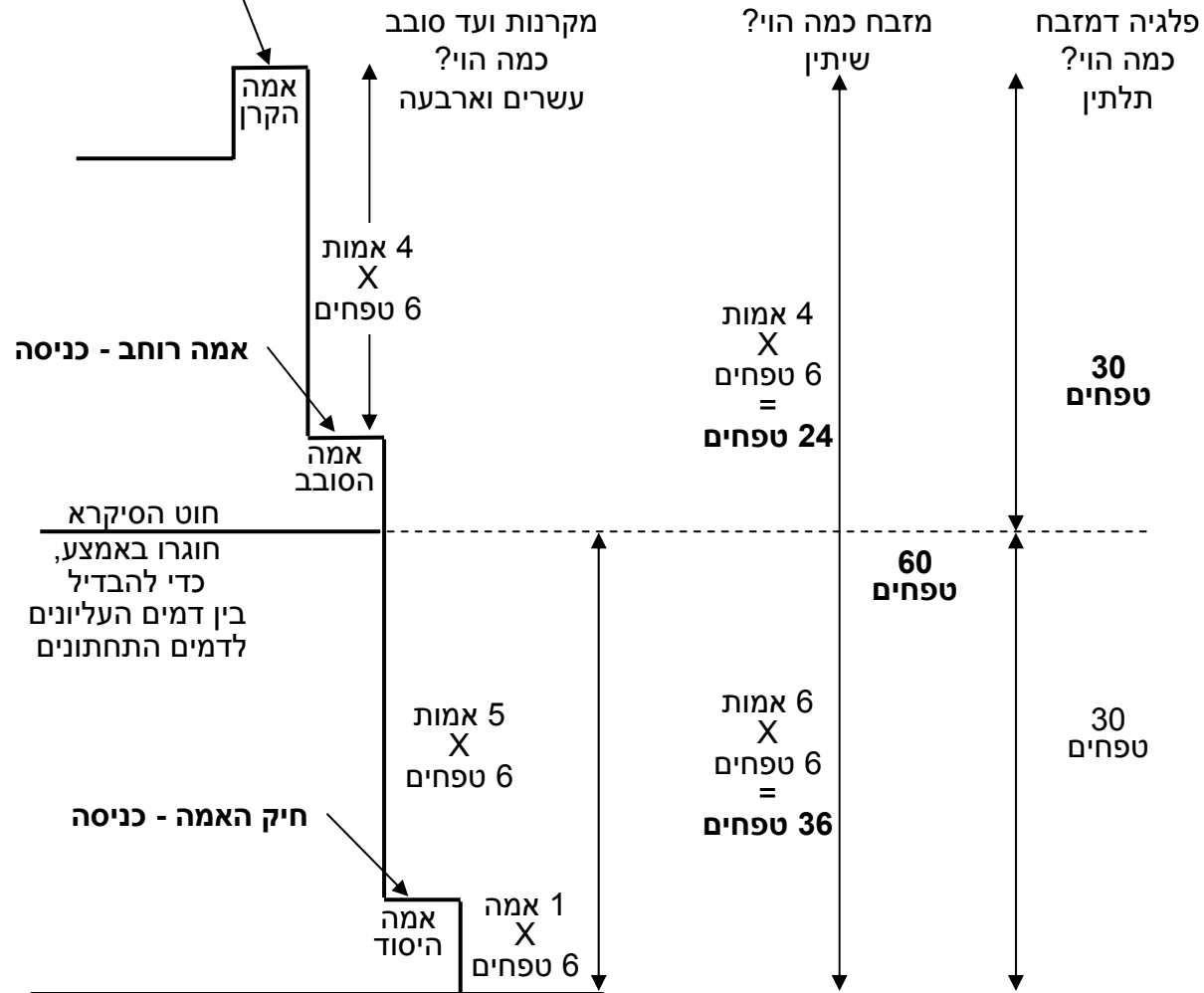

# חיק האמה – כניסה אמה רוחב – כניסה גבולה אל שפתה סביב - כניסה

## וכי תימא שית מינייהו מעיקרא באמה בת חמשה מייתי להו

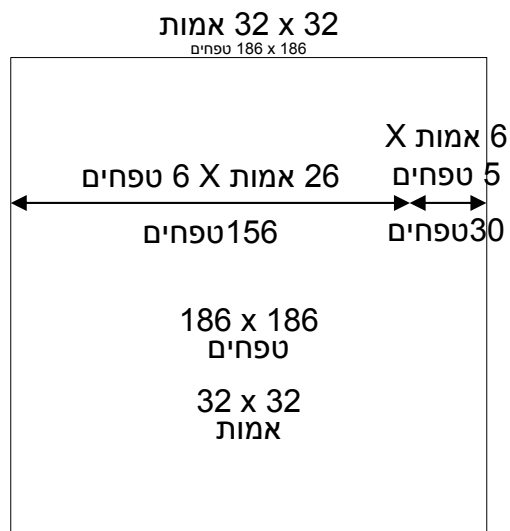

$$186 \times 186 / 6 = 31 \times 31$$

**אם כן רווחא לה עזרה!**

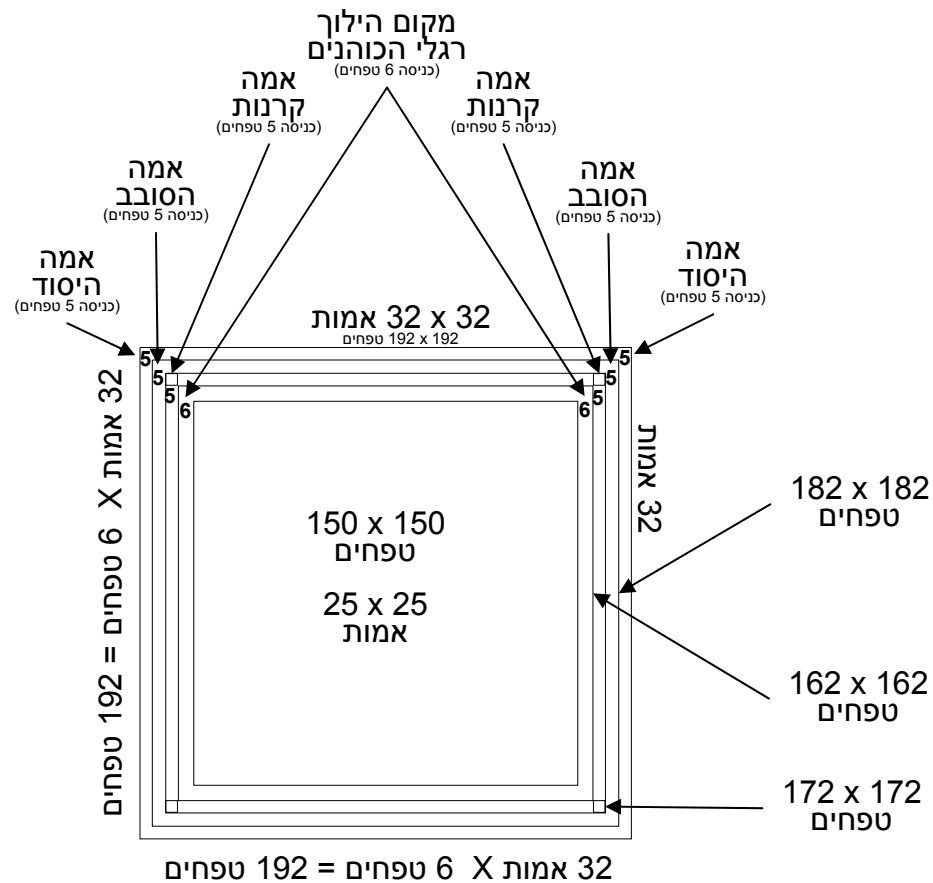

$$192 \times 192 / 6 = 32 \times 32 \quad \text{מזבח היה שלשים ושתים על שלשים ושתים}$$

$$182 \times 182 / 6 = 30 \frac{2}{6} \times 30 \frac{2}{6} \quad \text{עלה אמה וכנס אמה זהו יסוד נמצא שלשים על שלשים, שלשים ושני טפחים הוי!}$$

$$172 \times 172 / 6 = 28 \frac{4}{6} \times 28 \frac{4}{6} \quad \text{ותו, עלה חמש וכנס אמה זהו סובב, נמצא כ"ח על כ"ח, עשרים ושמונה וארבע טפחים הוי!}$$

$$162 \times 162 / 6 = 27 \times 27 \quad \text{וכי תימא: כיון דלא הוי אמה לא חשיב ליה, מקום קרנות אמה מזה ואמה מזה, נמצא כ"ו על כ"ו, עשרין ושבע הוו! לא דק.}$$

$$150 \times 150 / 6 = 25 \times 25 \quad \text{מקום הילוך רגלי הכהנים אמה מזה ואמה מזה, נמצא כ"ד על כ"ד, מקום המערכה עשרים וחמשה הוואי!}$$

# העזרה

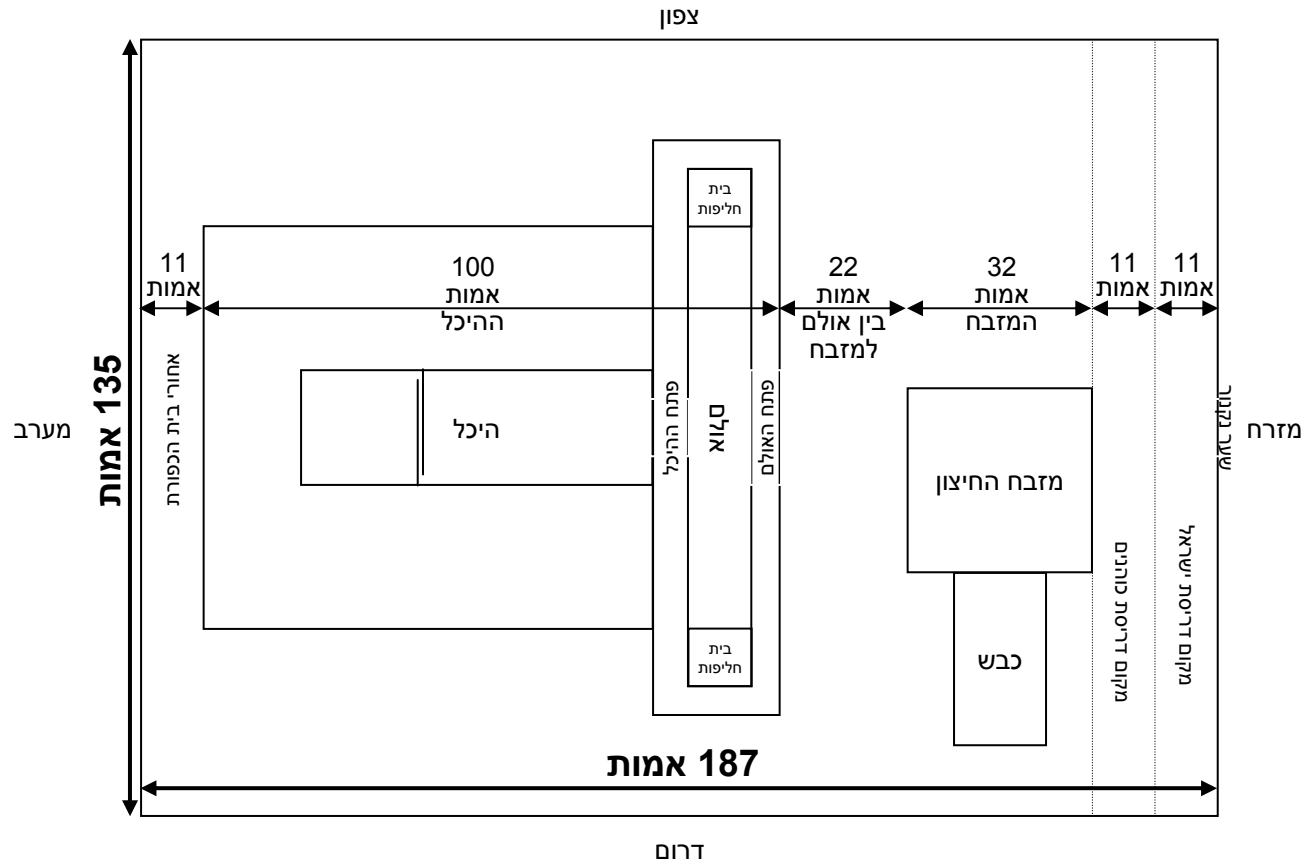

## דתנן:

כל העזרה היתה אורך מאה ושמונים ושבע על רוחב מאה ושלישים וחמש,

ממזרח למערב מאה שמונים ושבע:

מקום דריסת רגלי ישראל אחת עשרה אמה,

ומקום דריסת רגלי הכהנים אחת עשרה אמה,

המזבח שלשים ושתיים,

בין אולם ולמזבח עשרים ושתיים אמה,

ההיכל מאה אמה,

אחת עשרה אמה אחורי בית הכפורת!

# חיק האמה – בגובה אמה רוחב – כניסה גבולה אל שפתה סביב – לא שנא הכי ולא שנא הכי

